



La rappresentazione mostra un esempio applicativo che, in combinazione con armi da fuoco, è soggetto ai divieti e alle riserve di eccezione previsti dalla legislazione venatoria e sulle armi. L'utilizzo in combinazione con armi da fuoco è consentito solo in presenza di un permesso, come previsto dalla legislazione venatoria e sulle armi. L'arma da fuoco rappresentata non rientra nella nostra offerta. Il suo acquisto presuppone un permesso.

## ZEISS Visori Termici DTI



[www.zeiss.com/thermal-imaging](http://www.zeiss.com/thermal-imaging)

Seeing beyond

# COME FUNZIONANO I VISORI TERMICI.

I visori termici per applicazioni venatorie differiscono molto dai dispositivi ottici per l'osservazione di tipo tradizionale come binocoli e cannocchiali da mira. I dispositivi optoelettronici sono più paragonabili alle fotocamere digitali. I visori termici rilevano e misurano l'energia a infrarossi emessa dagli oggetti. Mediante un algoritmo di elaborazione delle immagini, il processore crea una rappresentazione a colori della temperatura dell'oggetto sulla base dei segnali provenienti dai singoli pixel. In tale contesto, ciascun valore di temperatura è associato a un colore specifico. Inoltre, foto e video dei visori termici possono essere registrati e trasmessi tramite smartphone. Di seguito spiegheremo come funzionano i visori termici e i loro singoli componenti.

## Funzionalità

Mentre la sensibilità alla luce delle fotocamere digitali tradizionali risiede nel campo visivo dell'occhio umano, i visori termici funzionano nell'intervallo della radiazione a infrarossi a onda lunga. Ciò consente loro di rilevare il calore emesso da un corpo indipendentemente dalla luce visibile disponibile: ecco perché i visori termici possono essere usati alla luce del giorno e in totale assenza di luce.

## Lente

Le lenti sono realizzate in germanio, un elemento che trasmette la luce nell'intervallo di lunghezze d'onda richiesto. Il germanio è un materiale estremamente duro e pertanto viene sempre utilizzato ove servono ottiche particolarmente robuste e resistenti.

## Oculare di alta qualità

Analogamente alla lente, anche l'oculare del visore termico presenta ottiche di alta qualità. Ciò permette all'occhio rilassato di andare a fuoco all'infinito per vedere l'immagine generata sul display del mirino.

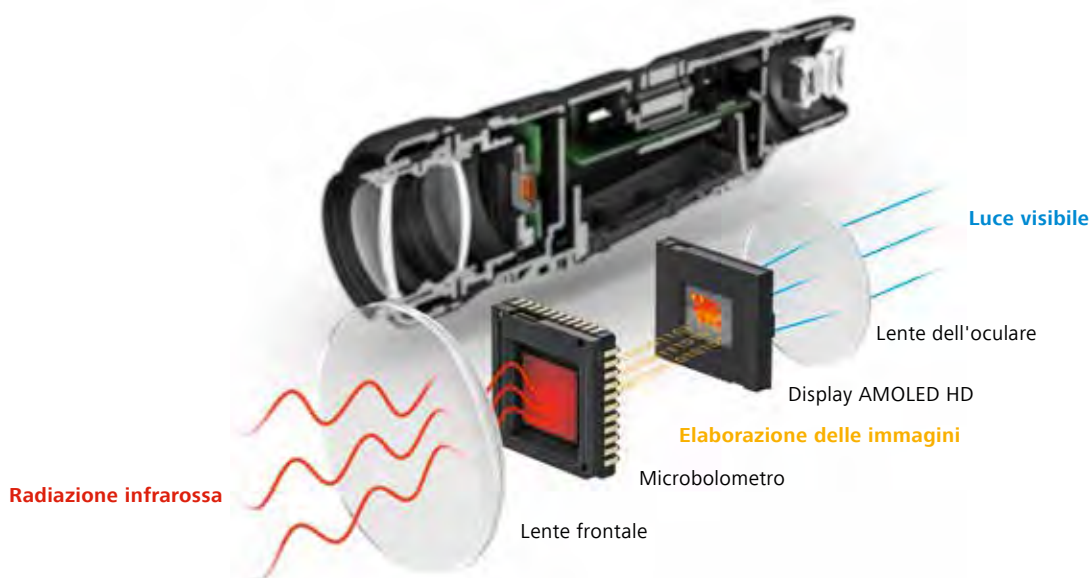



Illustrazione schematica di un microbolometro.

## Sensore

Il sensore di un visore termico è noto come microbolometro ed è composto sostanzialmente da silicio amorfo (ASI) od ossido di vanadio (VOx). La resistenza elettrica di entrambi i materiali dipende fortemente dalla temperatura.

## Visualizzazione regolabile dei colori

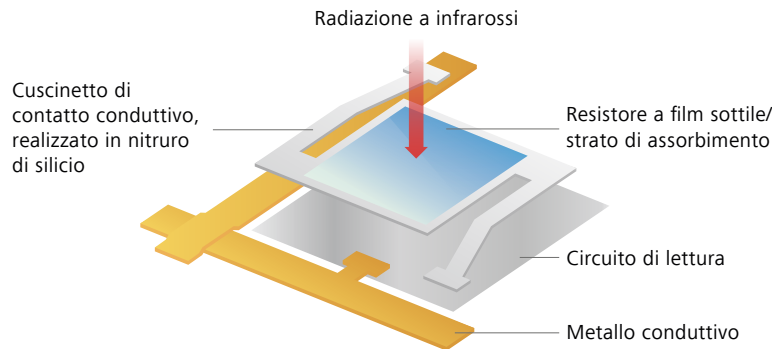
A seconda dell'ambito d'uso, dell'esigenza che vengano riconosciuti singoli dettagli nel soggetto nonché del gusto personale è possibile visualizzare la riproduzione delle immagini sul display a colori del visore termico in diverse modalità cromatiche, come ad es. White Hot, Black Hot, Red Hot e Rainbow. Inoltre, è possibile variare la luminosità totale del display in maniera tale da regolarlo in base all'occhio che si adatta alla luce o al buio.

## Elaborazione delle immagini

Il segnale elettronico proveniente dal sensore viene prima digitalizzato e quindi ottimizzato tramite un algoritmo complesso di elaborazione delle immagini e adattato alla rispettiva situazione di caccia. La compatibilità perfetta dei componenti hardware (lente, sensore, display, oculare) con l'algoritmo interno di elaborazione dei segnali determina da ultimo la qualità dell'immagine visibile e il livello di identificazione dei dettagli rilevanti durante un'osservazione.

## Otturatore

Proprio come una fotocamera digitale, esso può essere utilizzato per controllare la quantità di radiazione che passa attraverso la lente. L'otturatore interrompe la radiazione a infrarossi che colpisce il rilevatore a intervalli regolari in maniera tale che quest'ultimo possa ricalibrarsi di tanto in tanto. Questo produce il lieve clic, tipico dei visori termici.

## Sistema di autoesposizione/ rilevatore a infrarossi

I visori termici sono equipaggiati con un sistema di "autoesposizione": a seconda delle condizioni ambientali, vale a dire le condizioni variabili di temperatura, le differenze di temperatura nel soggetto osservato vengono divise in differenze di luminosità o colore nel miglior modo possibile. Si produce in questo modo un'immagine brillante e ad alto contrasto per l'osservatore in tutte le condizioni. L'immagine risultante non riproduce i colori originali dell'oggetto, ma mostra solo le differenze di temperatura. Maggiori sono le differenze di temperatura tra l'oggetto osservato e l'ambiente e più chiaramente possono essere visti i suoi dettagli e bordi. In questo processo, l'algoritmo di elaborazione delle immagini del visore regola automaticamente la luminosità e il contrasto.



Esempio applicativo – osservare i divieti della legislazione venatoria e sulla caccia\*

# PRECISO. DURANTE LA CACCIA NOTTURNA. INTUITIVO E PERSONALIZZABILE. ZEISS DTC 3

**I visori termici clip-on ZEISS DTC 3 si caratterizzano per le loro ottiche straordinarie, l'eccezionale facilità d'uso e le funzioni intelligenti, per il massimo successo nella caccia notturna.**

Non solo l'oscurità, ma anche la nebbia e il freddo sono sfide che i cacciatori incontrano regolarmente quando cacciano di notte. Con il ZEISS DTC 3/25 e 3/38, i cacciatori sono pronti per qualsiasi situazione, indipendentemente dalla difficoltà, e possono fare affidamento sulle migliori ottiche, un'immagine ricca di dettagli, un'ergonomia intuitiva e la massima flessibilità possibile – sia in campo aperto sia nel bosco.

Modalità di stand-by attivata dal sensore

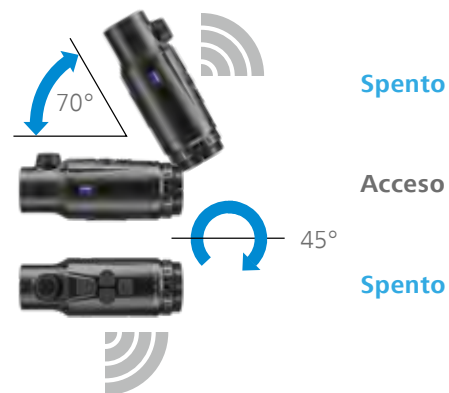

Il sensore angolare rileva automaticamente la posizione esatta dello ZEISS DTC 3 e attiva la modalità di stand-by a un angolo laterale di 45° e a un angolo discendente o ascendente di 70°. Non appena il cacciatore porta l'arma in posizione di sparo, il dispositivo esce automaticamente dalla modalità di stand-by.

\*La rappresentazione mostra un esempio applicativo che, in combinazione con armi da fuoco, è soggetto ai divieti e alle riserve di eccezione previsti dalla legislazione venatoria e sulle armi. L'utilizzo in combinazione con armi da fuoco è consentito solo in presenza di un permesso, come previsto dalla legislazione venatoria e sulle armi. L'arma da fuoco rappresentata non rientra nella nostra offerta. Il suo acquisto presuppone un permesso.

# AFFIDABILITÀ E PRECISIONE AL BUIO.

## Personalizzabile

Lo ZEISS DTC 3 può essere connesso alla Hunting app tramite Bluetooth e quindi adattato alle vostre necessità ed esigenze. Inoltre potrete salvare fino a quattro profili per diversi cannocchiali da mira.



## Facile da usare

Grazie al posizionamento centrale della torretta di messa a fuoco e la disposizione intelligente dei pulsanti, il concetto operativo ErgoControl offre una straordinaria facilità d'uso, sia per gli utilizzatori destrorsi sia per quelli sinistrorsi e persino quando si indossano i guanti.



**10 h**  
di durata della  
batteria in caso di  
uso continuo!

## Sempre pronti all'azione

Con una durata della batteria di 10 ore in caso di uso continuo, lo ZEISS DTC 3 può essere utilizzato per osservazioni per periodi particolarmente lunghi. La modalità di stand-by attivata dal sensore angolare estende ulteriormente la durata della batteria. Il dispositivo può essere caricato persino direttamente sul campo tramite un power bank esterno portatile.



## Azzeramento rapido e preciso

L'assistente all'azzeramento, che può essere utilizzato tramite la ZEISS Hunting app, calcola i valori di compensazione dopo l'inserimento della deviazione del punto di impatto, riallinea il display per poi centrare automaticamente il reticolo. In questo modo si elimina la necessità di calcolare i clic e il processo diventa più rapido e meno stressante.



## Preciso

Componenti perfettamente compatibili e un algoritmo di elaborazione delle immagini avanzato migliorano la visione notturna per una caccia etica.



# MASSIMA FLESSIBILITÀ DURANTE LA CACCIA NOTTURNA CON LA ZEISS HUNTING APP.

La ZEISS Hunting app offre numerose funzioni tra cui la possibilità di cogliere, gestire, documentare e sincronizzare gli avvenimenti correnti e le esperienze di caccia direttamente dal campo. Il vantaggio decisivo è che le impostazioni personali sono configurabili tramite app.

**Configurabile. Per esperienze di caccia personalizzate.** Lo ZEISS DTC 3 può essere connesso alla ZEISS Hunting app tramite Bluetooth e adattato ai vostri requisiti. Una funzione particolarmente pratica è la seguente: una volta azzerata la combinazione di ZEISS DTC 3 e cannocchiale da mira, il cacciatore può salvare l'impostazione sotto forma di profilo nell'app e commutare facilmente il clip-on da un cannocchiale da mira all'altro. La possibilità di salvare fino a quattro profili di tiro dà un tocco notevole di flessibilità in più.



Esempio applicativo – osservare i divieti della legislazione venatoria e sulla caccia!\*

## ZEISS HUNTING APP



Salva fino a quattro profili di azzeramento. Coglie e condivide avvenimenti correnti ed esperienze direttamente sul posto. Tutto questo è possibile con la ZEISS Hunting app! Anche disponibile nella versione per browser.

Scarica subito l'app per iOS o Android gratuitamente!

App Store



Google Play



\*La rappresentazione mostra un esempio applicativo che, in combinazione con armi da fuoco, è soggetto ai divieti e alle riserve di eccezione previsti dalla legislazione venatoria e sulle armi. L'utilizzo in combinazione con armi da fuoco è consentito solo in presenza di un permesso, come previsto dalla legislazione venatoria e sulle armi. L'arma da fuoco rappresentata non rientra nella nostra offerta. Il suo acquisto presuppone un permesso.

## Possibilità di comando digitale

Lo ZEISS DTC 3 può essere connesso tramite Bluetooth alla ZEISS Huntig app e quindi adattato alle proprie esigenze. Ad esempio, i cacciatori possono decidere da sé quali icone visualizzare sullo schermo e adeguare le informazioni rappresentate ai propri bisogni. I tasti di comando dello ZEISS DTC 3 si riflettono in rapporto 1:1 anche sullo smartphone: in questo modo il comando remoto diventa flessibile.

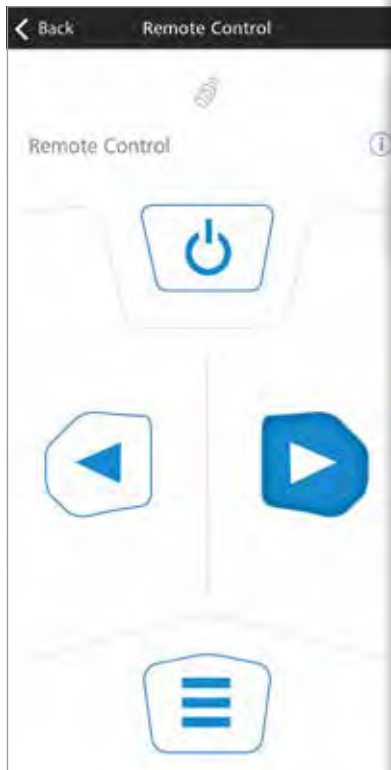

Esempio applicativo – osservare i divieti della legislazione venatoria e sulla caccia!\*



Esempio applicativo – osservare i divieti della legislazione venatoria e sulla caccia!\*

# SEMPRE PRONTO PER L'USO

## GRAZIE A UN'ALIMENTAZIONE ELETTRICA BEN CONGEGNATA.



Esempio applicativo – osservare i divieti della legislazione venatoria e sulla caccia\*

I cacciatori sanno che una caccia notturna può durare a volte un'intera notte. Ciò richiede non solo pazienza, ma anche prestazioni affidabili della batteria. I modelli ZEISS DTC 3 offrono 10 ore di durata continua della batteria, consentendo un uso pressoché illimitato. Inoltre, lo ZEISS DTC 3 può anche essere ricaricato tramite un power bank portatile, se necessario.

### Spegnimento automatico

Il sensore angolare rileva automaticamente la posizione esatta del clip-on e attiva la modalità di stand-by a un angolo laterale di 45° e a un angolo discendente o ascendente di 70°. Non appena il cacciatore porta l'arma in posizione di sparo, lo ZEISS DTC 3 esce automaticamente dalla modalità di stand-by. La modalità di stand-by può comunque essere disattivata anche premendo brevemente il pulsante di accensione e spegnimento.

## ESPERIENZA OTTICA

### Confronto tra campi visivi.

Lo ZEISS DTC 3/38 è ottimizzato per livelli di ingrandimento maggiori, dal momento che il campo visivo completo può già essere usato quando il cannocchiale da mira presenta un ingrandimento ottico 3x. Il nostro cannocchiale da mira più popolare 3-12x56 è uno dei modelli che si possono combinare con lo ZEISS DTC 3/38 per beneficiare di un campo visivo completo con un ingrandimento 3x. Diversi concorrenti offrono questo vantaggio solo a ingrandimenti minori.



Vista attraverso un clip-on della concorrenza



Vista attraverso lo **ZEISS DTC 3**

\*La rappresentazione mostra un esempio applicativo che, in combinazione con armi da fuoco, è soggetto ai divieti e alle riserve di eccezione previsti dalla legislazione venatoria e sulle armi. L'utilizzo in combinazione con armi da fuoco è consentito solo in presenza di un permesso, come previsto dalla legislazione venatoria e sulle armi. L'arma da fuoco rappresentata non rientra nella nostra offerta. Il suo acquisto presuppone un permesso.



# AZZERAMENTO PRATICO GRAZIE ALL'ASSISTENTE DIGITALE ALL'AZZERAMENTO.

Ogni millimetro conta durante la caccia: ecco perché una regolazione esatta è così importante durante il processo di azzeramento. Il preciso assistente all'azzeramento dello ZEISS DTC 3/25 e 3/38 è molto facile da usare mediante la ZEISS Hunting app rendendo così il processo di azzeramento non solo più rapido, ma anche più semplice e pratico.

Il cacciatore deve solo inserire nell'app la distanza e la posizione del bersaglio da colpire. L'assistente calcola quindi i valori correttivi e riallinea il display conformemente. In questo modo si elimina la necessità di calcolare i clic e il processo diventa più rapido e meno stressante.

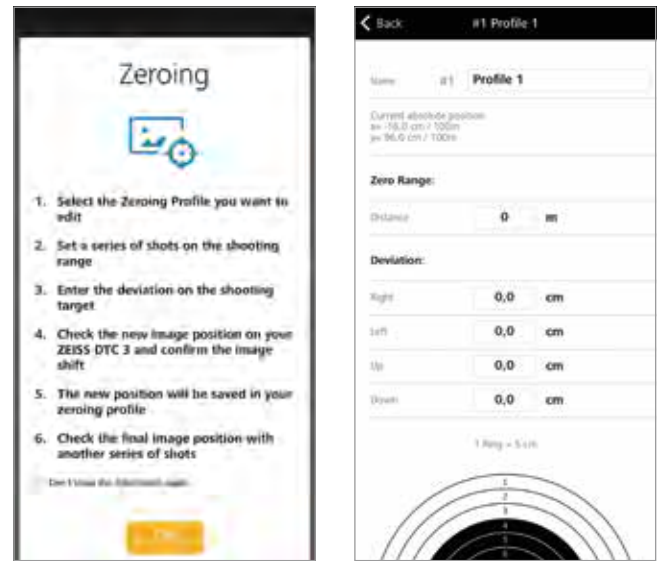

Azzeramento tramite la ZEISS Hunting app



Esempio applicativo – osservare i divieti della legislazione venatoria e sulla caccia\*

# I MODELLI ZEISS DTC 3/25 & 3/38. CONFRONTO DEI VANTAGGI.



## ZEISS DTC 3/25

Specie nel bosco, lo ZEISS DTC 3/25 – con il suo grande campo visivo di 18,4 metri a una distanza di 100 metri – offre una visuale cruciale e la capacità di riconoscere con facilità i dettagli. Grazie a queste ottiche straordinarie, i cacciatori di selvaggina sono perfettamente equipaggiati per reagire con rapidità, persino a brevi distanze e al buio totale.



## ZEISS DTC 3/38

Il raggio e la precisione a lunghe distanze svolgono un ruolo fondamentale nella caccia notturna in campo aperto. Lo ZEISS DTC 3/38 copre un'area maggiore, presenta un campo visivo di 12,3 metri a 100 metri e un valore di clic preciso di 1,6 cm a 100 metri – per un azzeramento estremamente preciso e, quindi, tiri altamente precisi ed etici.

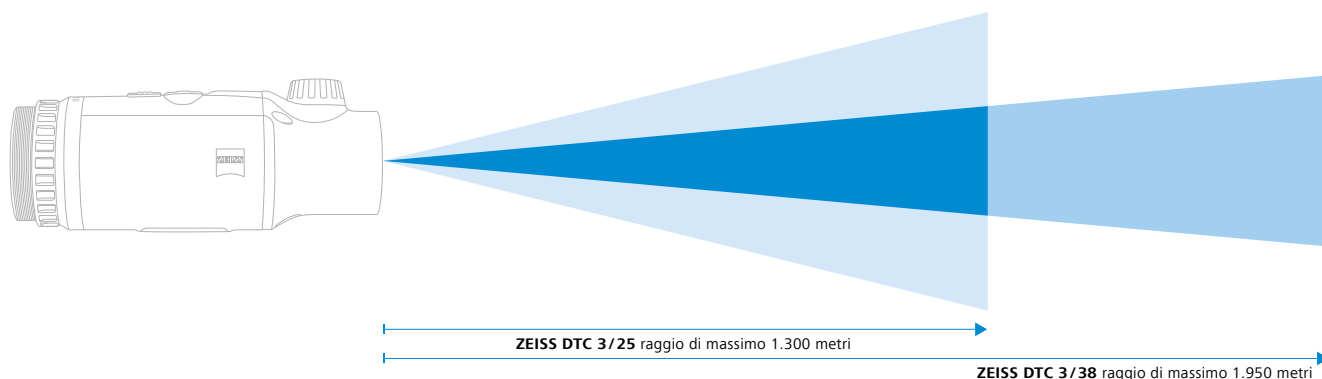

Con un campo visivo di 18,4 metri a 100 metri, lo ZEISS DTC 3/25 assicura la vista migliore per la caccia notturna in aree boschive.



Grazie a un raggio massimo di 1.950 metri, lo ZEISS DTC 3/38 è ideale per identificare la selvaggina a distanze maggiori.

\*La rappresentazione mostra un esempio applicativo che, in combinazione con armi da fuoco, è soggetto ai divieti e alle riserve di eccezione previsti dalla legislazione venatoria e sulle armi. L'utilizzo in combinazione con armi da fuoco è consentito solo in presenza di un permesso, come previsto dalla legislazione venatoria e sulle armi. L'arma da fuoco rappresentata non rientra nella nostra offerta. Il suo acquisto presuppone un permesso.

# DATI TECNICI.

Modello	Visore termico clip-on	
	ZEISS DTC 3/25	ZEISS DTC 3/38
<b>Ottiche</b>		
Lunghezza focale	25 mm / F1.0	38 mm / F1.0
Tipo lente	Germanio	
Raggio	~ 1.300 m	~ 1.950 m
Campo visivo in m a 100 m	18.4 m	12.3 m
Campo visivo in gradi (orizzontale x verticale)	10.5° x 7.9°	7° x 5°
Ingrandimento ottico	1 x	
Regolazione massima dell'immagine X a 100 m	±307 cm	±205 cm
Regolazione massima dell'immagine Y a 100 m	±230 cm	±154 cm
Regolazione per clic a 100 m	2.4 cm	1.6 cm
<b>Sensore</b>		
Risoluzione sensore	384 x 288 px	
Pixel pitch del sensore	12 µm	
Frequenza fotogrammi	50 Hz	
<b>Display</b>		
Risoluzione dello schermo	1024 x 768 px	
Tipo di schermo	AMOLED	
<b>Elettronica</b>		
Interfacce	USB: ricarica Bluetooth: trasferimento di dati	
Batteria	Ioni di litio	
Durata della batteria	10 h	
Alimentazione elettrica esterna (non compresa nella fornitura)	5V / 2 A (USB)	
Collegamento ad altri dispositivi	ZEISS Hunting app, Bluetooth	
<b>In generale</b>		
Grado di protezione in entrata	IP65 / IP67 (protezione dalla pioggia forte)	
Intervallo di temperatura d'esercizio	da -10 °C a +50 °C	
Lunghezza x larghezza x altezza	150 mm x 60 mm x 65 mm	164 mm x 60 mm x 65 mm
Peso	560 g	650 g
N. ordine	527030	527031

Riserva di modifiche nelle esecuzioni e nel volume della fornitura nell'ambito dell'ulteriore sviluppo tecnico.

## ACCESSORI

### Adattatore DTC ZEISS

ZEISS offre come accessorio l'adattatore DTC per il montaggio pratico del clip-on sul cannocchiale da mira. Una volta azzerata la combinazione di ZEISS DTC 3 e cannocchiale da mira, lo ZEISS DTC 3 può commutare facilmente da un cannocchiale da mira all'altro con l'aiuto di un adattatore bicomponente, senza cambiare la posizione di tiro e senza dover azzerare di nuovo.



Esempio applicativo – osservare i divieti della legislazione venatoria e sulla caccia!\*



# RICONOSCERE PIÙ DETTAGLI. CON UNA QUALITÀ DELLE IMMAGINI ECCELLENTE.

## ZEISS DTI 6

**I nuovi visori termici ZEISS DTI 6 offrono una qualità dell'immagine mai vista prima d'ora, per un apprezzamento dei dettagli straordinario.**

Nella caccia al buio è importante riconoscere ogni dettaglio per poter offrire una risposta sicura. Lo ZEISS Smart Image Processing Pro (ZSIP), l'innovativo algoritmo di elaborazione delle immagini sviluppato da ZEISS, genera immagini particolarmente ricche di contrasti e di dettagli in interazione con il sensore 640×480 con passo di 12 micron e il display HD AMOLED 1024×768. Un'identificazione più affidabile e una risposta più rapida e sicura, per il massimo successo venatorio.

ZEISS Smart Image Processing Pro (ZSIP Pro)



Elaborazione delle immagini standard

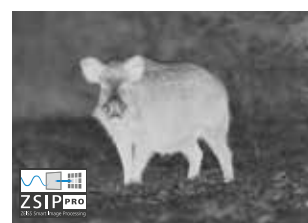

ZSIP Pro

L'algoritmo di elaborazione delle immagini ZSIP Pro garantisce un'immagine dettagliata e chiara grazie a un'ottimizzazione precisa della messa a fuoco e del contrasto. Ogni immagine viene suddivisa in porzioni della stessa grandezza e ottimizzata individualmente. Dopodiché, l'algoritmo di elaborazione delle immagini confronta tra loro le differenze, fondendole in un'immagine unitaria, ricca di contrasti.

# MASSIME PRESTAZIONI DI RAFFIGURAZIONE NEL BUIO ASSOLUTO.

## Ergonomia e gestione energetica rivoluzionarie

Lo ZEISS DTI 6 dispone di interfacce utente intelligenti per un'interazione rapida nelle situazioni in cui ogni secondo conta. Grazie a una gestione energetica innovativa lo ZEISS DTI 6 può essere utilizzato per 6,5 ore di continuo.

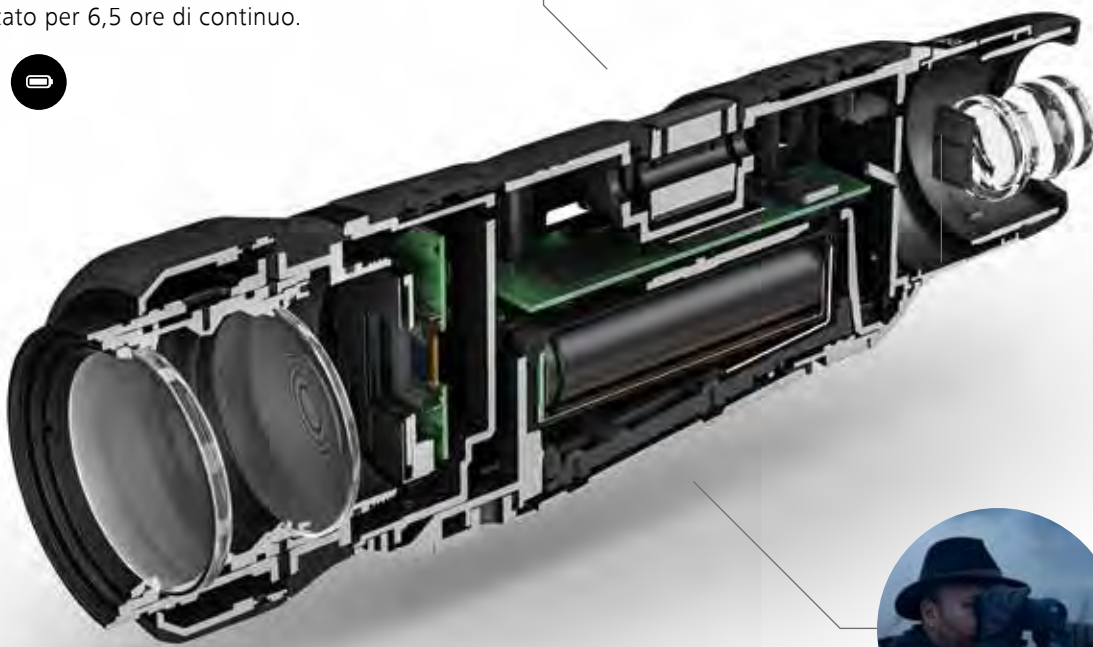

## Qualità dei materiali e precisione elevatissime

Grazie all'eccellente qualità di lavorazione «made in Germany» e a una meccanica super leggera e precisa, lo ZEISS DTI 6 riceve una notevole sensibilità al comando e la migliore prestazione termica possibile

## La migliore qualità delle immagini

Grazie a un oculare high-end, a un hardware all'avanguardia e all'algoritmo di elaborazione delle immagini di ZEISS ZSIP Pro, lo ZEISS DTI 6 offre un'esperienza visiva impressionante in tutte le situazioni venatorie.



# ZEISS DTI 6.

## TUTTE LE FUNZIONI IN SINTESI.

### Algoritmo di elaborazione delle immagini ZSIP Pro

ZSIP Pro utilizza un algoritmo di elaborazione delle immagini a tre livelli per l'ottimizzazione delle riprese con il visore termico. Nella prima fase, il segnale di uscita del sensore viene depurato del rumore di disturbo. Nella fase successiva l'immagine viene suddivisa in sottosezioni che vengono ottimizzate individualmente sotto il profilo del contrasto e successivamente conformate tra loro. Come ultima fase di elaborazione segue un'ottimizzazione della messa a fuoco delle sezioni dell'immagine con fonti termiche. In questo modo si ottiene un'immagine ottimale, in cui il bersaglio si stacca dall'ambiente circostante in maniera nitida.

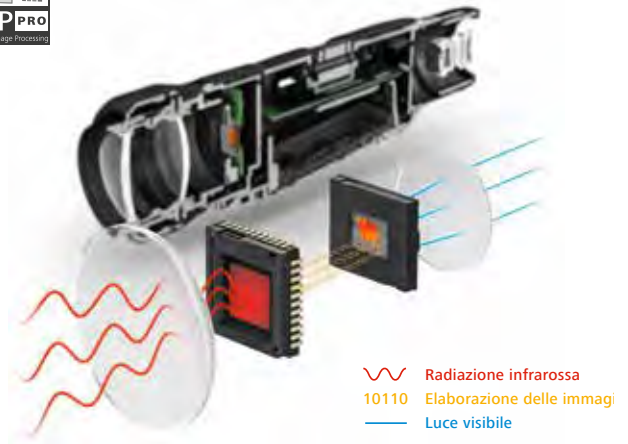

### Modalità di osservazione preimpostate

Esistono quattro programmi predefiniti (universale, nebbia, scoperta, identificazione) che consentono ai cacciatori di adeguare l'immagine dello ZEISS DTI 6 in modo rapido e perfetto alla rispettiva situazione.



Programma «Universale»



Programma «Nebbia»



Programma «Scoperta»



Programma «Identificazione»

Solo a scopo illustrativo.

### Opzioni di impostazione individuali

Grazie a numerose possibilità di configurazione, i cacciatori trasformano il visore termico nel «loro» DTI 6. Dalla regolazione della velocità dello zoom preferita passando per la durata del timing di stand-by e la configurazione dei LED di stato fino alla creazione di proprie palette di colore, lo ZEISS DTI 6 può essere adeguato in base ai propri desideri e la configurazione può essere salvata in un massimo di cinque profili di osservazione.



### KNOW-HOW OTTICO

#### Concetto DynamicZoom

Il Concetto DynamicZoom consente un ingrandimento rapido e preciso e, quindi, un'identificazione affidabile del bersaglio. Il cacciatore troverà il giusto livello di ingrandimento a tutte le distanze e potrà così selezionare rapidamente la sua combinazione perfetta di zoom e rilevamento dei dettagli per la distanza attuale di osservazione.



### Obiettivo intercambiabile per ogni situazione di caccia

Lo ZEISS DTI 6 può essere utilizzato con un obiettivo avente una distanza focale di 20 mm e un obiettivo con una distanza focale di 40 mm. L'attacco filettato permette di sostituire facilmente gli obiettivi dello ZEISS DTI 6 e quindi la videocamera può essere adeguata con rapidità e semplicità a ogni situazione venatoria.



### Gestione energetica

La batteria intercambiabile dello ZEISS DTI 6 permette 6,5 ore di autonomia nell'uso continuo. La particolarità: la modalità stand-by touchless risparmia ulteriore energia preziosa. Un sensore di prossimità integrato nel mirino attiva la modalità stand-by automaticamente pochi secondi dopo che il mirino è stato allontanato dall'occhio. Se il mirino viene riappoggiato all'occhio, l'apparecchio passa automaticamente alla modalità di osservazione. Inoltre, lo ZEISS DTI 6 può essere ricaricato anche con una powerbank, il che garantisce quel tocco di sicurezza in più nell'impiego notturno in campo.



## KNOW-HOW OTTICO

### L'esperienza visiva più impressionante sul mercato.

Nei modelli ZEISS DTI 6 il campo visivo viene quasi completamente riempito dal display, offrendo così un'esperienza visiva immersiva.

Molti concorrenti non offrono questo vantaggio e quindi presentano un campo visivo che risulta molto più piccolo.



Esperienza visiva della concorrenza



Esperienza visiva immersiva con  
**ZEISS DTI 6**

Campo visivo  
soggettivo del  
**40%**

# PRESTAZIONI DI ALTISSIMO LIVELLO PER IL MASSIMO SUCCESSO VENATORIO. **ZEISS DTI 6.**



Autonomia di  
**6,5 h**  
+ batteria di  
ricambio!

## I punti di forza dello ZEISS DTI 6.

- Innovativo algoritmo di elaborazione delle immagini ZEISS Smart Image Processing Pro (ZSIP Pro).
- Sensore 640×480 con passo di 12 micron.
- Display HD AMOLED 1024×768.
- Ingrandimento ottico 1,5×/3,0× e zoom digitale fino a 10×.
- Oculare sviluppato specificamente per un'esperienza di osservazione in particolar modo immersiva.
- Batteria intercambiabile (con un'autonomia di 6,5 h).
- Made in Germany.



# PERFEZIONATE LA VOSTRA ESPERIENZA. CON GLI ACCESSORI PERFETTI.

## ACCESSORI DI RICARICA



### Batteria ricaricabile agli ioni di litio

Valida batteria agli ioni di litio con una capacità di 3.200 mAh per una lunga osservazione con lo ZEISS DTI 6. Pratica come batteria supplementare quando non è disponibile alcuna rete elettrica per la ricarica del visore termico.



### Base di ricarica

Questa base di ricarica di ZEISS consente di ricaricare in tutta comodità la batteria del DTI 6. Essa è leggera e trova spazio in ogni tasca. La batteria è completamente carica in soli 180 minuti\*.

\*USB-C con 15W (5V/3A)

## ACCESSORI OTTICI

### Obiettivo intercambiabile 20 mm

Equipaggiato con l'obiettivo da 20 mm, lo ZEISS DTI 6/20 è ideale per il rilevamento nella fitta vegetazione.



### Obiettivo intercambiabile 40 mm

La lunga distanza focale di 40 mm dello ZEISS DTI 6/40 offre un raggio d'azione maggiore per l'impiego in campo aperto.



## ZEISS HUNTING APP

Restate connessi – con la ZEISS Hunting app.

A seconda dell'ottica termica, la ZEISS Hunting app offre funzioni e vantaggi diversi.

Con i modelli ZEISS DTI 3, puoi gestire e condividere foto e video tramite l'app e seguire le esperienze di caccia in streaming live. Le termocamere ZEISS DTI 6 e le clip-on per immagini termiche DTC 3 possono anche essere programmate e personalizzate utilizzando un'app. Per garantire che il software sia sempre aggiornato, lavoriamo costantemente a update del firmware per tutte le ottiche termiche, mettendoli a disposizione tramite la ZEISS Hunting app.



Per altre informazioni sull'app:

[zeiss.de/jagd/app](https://zeiss.de/jagd/app)

Versione browser su:

[hunting.zeiss.com](https://hunting.zeiss.com)

# RICONOSCERE LA NOTTE **NEI DETTAGLI.** **ZEISS DTI 6/20 E DTI 6/40.**



## **ZEISS DTI 6/20**

Lo ZEISS DTI 6/20 è l'ottica termica ideale per la caccia nella fitta vegetazione. Con un campo visivo impressionante di 38 m/100 m esso assicura una visione perfetta anche a breve distanza, consente un'osservazione precisa, un'identificazione sicura e, quindi, il massimo successo nella caccia.



Maggiore visuale durante la caccia nella fitta vegetazione: con una distanza focale di 20 mm, lo ZEISS DTI 6/20 offre una visione d'insieme straordinaria nella fitta vegetazione.



## **ZEISS DTI 6/40**

Lo ZEISS DTI 6/40 è specializzato nella caccia in campo aperto e garantisce, con un raggio di azione fino a 2 km e un ingrandimento ottico 3x, un eccellente riconoscimento dei dettagli anche a maggiori distanze.



Rilevamento dei dettagli a distanze superiori: con una distanza focale di 40 mm, lo ZEISS DTI 6/40 consente di acquisire un bersaglio distante in campo.

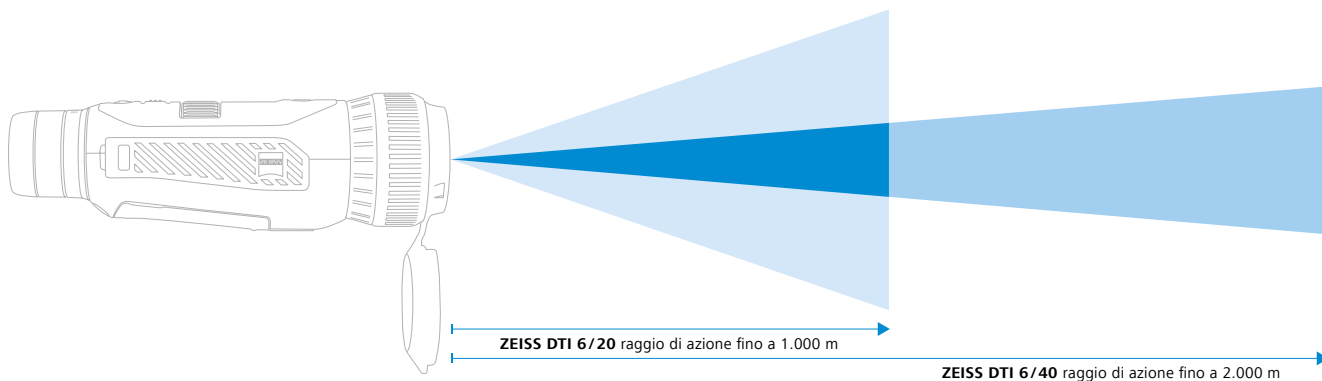

# DATI TECNICI.

Modello	Visore termico	
	ZEISS DTI 6/20	ZEISS DTI 6/40
<b>Ottica</b>		
Distanza focale	20 mm / F1.0	40 mm / F1.0
Tipo di obiettivo	Germanio	
Raggio di azione	~ 1.000 m	~ 2.000 m
Campo visivo oculare in ° (campo visivo soggettivo)	Diagonale: 40°	
Campo visivo obiettivo in m a	38 m	19 m
Campo visivo lato lente in ° (orizzontale × verticale)	22° × 16°	11° × 8,2°
Ingrandimento ottico	1,5×	3,0×
Zoom digitale massimo	10×	
Incrementi zoom variabili	0,1× - 1,0×	
<b>Sensore</b>		
Risoluzione sensore	640 × 480 px	
Distanza pixel sensore	12 µm	
Frequenza dei fotogrammi	50 Hz	
<b>Display</b>		
Risoluzione display	1024 × 768 px	
Tipo di display	HD AMOLED	
<b>Elettronica</b>		
Interfacce	USB: ricarica + trasferimento dati WLAN: trasferimento dati Bluetooth: trasferimento dati	
Batteria	ioni di litio	
Autonomia della batteria	6,5 h	
Alimentazione esterna	5 V / 3 A, 9 V / 2 A, 12 V / 1,5 A (USB)	
Memoria interna	16 GB	
Video / Immagini / Livestream	Sì	
Frequenza WLAN	2,4 GHz	
Standard WLAN	IEEE 802.11b/g/n	
Collegamento ad altri apparecchi	ZEISS Hunting app / USB	
<b>In generale</b>		
Grado di protezione	IP 65 / IP 67	
Intervallo di temperature di esercizio	-20 °C a +50 °C (-4 °F / +122 °F)	
Lunghezza × larghezza × altezza	230 mm × 62 mm × 68 mm	228 mm × 69 mm × 73 mm
Peso	690 g	755 g
Numero d'ordine	527020-9901	527020-9902

Con riserva di eventuali modifiche a esecuzione e fornitura necessarie per il perfezionamento tecnico.



# LA NOTTE NEL PALMO DELLA MANO. INTUITIVO ED ERGONOMICO. ZEISS DTI 3

**Modelli ZEISS DTI 3 – dispositivi ottici tecnologicamente innovativi per la notte nella consueta qualità ZEISS e un design ergonomico unico nel suo genere.**

La caccia notturna è un'esperienza speciale per molti cacciatori, ma anche una che pone requisiti elevati in termini di apparecchiatura utilizzata. Con i suoi visori termici DTI 3, ZEISS offre sempre i dispositivi ottici giusti per la caccia di notte. Progettati da esperti specificamente per la caccia, essi generano immagini dettagliate per identificare con precisione i bersagli, persino nell'oscurità.

## Concetto ErgoControl

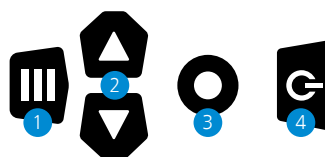

- 1 Menu | Modalità a colori
- 2 Zoom | Navigazione tramite menu
- 3 Video | Foto
- 4 Pulsante di accensione/ spegnimento

Grazie ai pulsanti posizionati in modo intelligente, ogni funzione può essere controllata in modo intuitivo. I controlli perfettamente sagomati possono essere identificati rapidamente, anche al buio o quando si indossano i guanti.

# IMMAGINI DETTAGLIATE – PERSINO IN TOTALE ASSENZA DI LUCE.

## Zoom preciso

La regolazione fine e graduale dello zoom con incrementi di 0,5x offre la perfetta combinazione di ingrandimento e riconoscimento dei dettagli.



## Mimetismo migliorato

Grazie alla funzione LED off, la visualizzazione dello stato del dispositivo può essere spenta manualmente, evitando quindi che la selvaggina veda la luce, sia in battuta sia in caccia.



Con una durata extra della batteria di **10h!**

## Durata extra della batteria

Con una durata impressionante di 10 ore, lo ZEISS DTI 3 mantiene una carica sufficiente per due – quattro battute di caccia. La funzione di spegnimento automatico preserva la capacità della batteria, spegnendo automaticamente il visore termico dopo 60 minuti di inattività.



## Ottica eccezionale nella consueta qualità ZEISS

Il display HD-LCOS ad alta risoluzione da 1280x960 pixel fornisce immagini dettagliate per un'identificazione affidabile, anche nel buio più totale.



# LA NOTTE NEL PALMO DELLA MANO – GRAZIE ALL'ERGONOMIA INTUITIVA.

I modelli ZEISS DTI 3 devono le loro straordinarie prestazioni ottiche al fatto che la lente, il sensore, l'elettronica, lo schermo e l'oculare sono tutti perfettamente compatibili tra loro. La famiglia DTI 3 di visori termici si caratterizza comunque soprattutto per la sua ergonomia unica: il concetto operativo ErgoControl con i suoi pulsanti sapientemente posizionati permette di attivare in modo intuitivo tutte le funzioni del dispositivo.

Il design ergonomico perfetto offre una maneggevolezza straordinaria in condizioni di freddo e caldo e assicura che il dispositivo possa essere utilizzato comodamente da utilizzatori destrorsi e sinistrorsi.

## Incremento del contrasto in presenza di nebbia

La funzione Contrast Boost incrementa il contrasto in modo tale da riuscire a vedere il maggior numero di dettagli possibile, persino in condizioni di umidità o in presenza di nebbia.



Contrast Boost Off



Contrast Boost On

## Ergonomia perfetta

Grazie al concetto operativo ErgoControl con i suoi pulsanti posizionati in modo intelligente, ogni funzione può essere controllata in modo intuitivo.



Concetto ErgoControl per un funzionamento intuitivo

## Messa a fuoco migliorata

Nella modalità picture-in-picture, un riquadro di messa a fuoco mette in risalto la sezione ingrandita dell'immagine. Per una messa a fuoco migliorata e una caccia etica di successo.



Modalità picture-in-picture

# AMBITI DI ESPERIENZA COMBINATI

Durante lo sviluppo dei modelli DTI 3, i primi visori termici di ZEISS, l'azienda ha unito due diversi ambiti di esperienza. Questo perché solo gli oltre 130 anni di esperienza di ZEISS nel campo della caccia e della fotografia hanno permesso di sviluppare ottiche termiche che eccellono non solo per la qualità dell'immagine, ma anche per la loro straordinaria ergonomia intuitiva che massimizza il successo della caccia.

**Maggiori informazioni su [www.zeiss.com/nighthunting](http://www.zeiss.com/nighthunting)**



# PER VEDERE LA NOTTE **NEL DETTAGLIO.** **ZEISS DTI 3/35 E DTI 3/25.**



## **ZEISS DTI 3/25**

In zone boschive o nell'area di pastura, questo visore termico di alta qualità offre un ampio campo visivo di 26 metri a una distanza di 100 metri e, grazie alla sua eccellente ottica, lo ZEISS DTI 3/25 fornisce una visuale perfetta, che rileva le fonti di calore in modo affidabile, soprattutto a brevi distanze.



Lo ZEISS DTI 3/25 offre un campo visivo estremamente ampio di 26 metri a una distanza di 100 metri, ideale per la caccia di notte in zone boschive o nell'area di pastura.



## **ZEISS DTI 3/35**

Che si tratti di osservare, tracciare o identificare la selvaggina con maggiore rapidità e precisione, questo visore termico di alta qualità garantisce ai cacciatori la possibilità di riconoscere con precisione dettagli anche a distanze di più di 1.200 metri. Lo ZEISS DTI 3/35 offre così ai cacciatori un vantaggio considerevole nella cerca notturna oppure nella caccia all'aspetto dall'altana in un campo su lunghe distanze.



Grazie a un raggio massimo di 1.200 metri, lo ZEISS DTI 3/35 è ideale per la caccia da appostamento in campo a lunghe distanze.

## **COME UTILIZZARE TUTTE LE FUNZIONI DELLA ZEISS HUNTING APP**



Per condividere i propri successi venatori, documentare le proprie esperienze di caccia, gestire la propria apparecchiatura da caccia, creare profili balistici e molto altro ancora. La ZEISS Hunting app può essere facilmente connessa a tutti i visori termici dei ZEISS tramite WLAN (o Bluetooth, a seconda del modello).

I video tutorial che mostrano come utilizzare tutte le funzioni della ZEISS Hunting app sono reperibili su YouTube:





# DATI TECNICI.



Modello	Visore termico	
	ZEISS DTI 3/35	ZEISS DTI 3/25
<b>Ottiche</b>		
Lunghezza focale	35 mm / F1.0	25 mm / F1.0
Tipo lente	Germanio	
Raggio	~ 1.235 m	~ 880 m
Campo visivo dell'oculare in ° (campo visivo soggettivo)	Diagonale: 30,25°	Diagonale: 30,25°
Campo visivo dell'obiettivo in m a 100 m	Orizzontale: 19 m	Orizzontale: 26 m
Campo visivo laterale dell'obiettivo in ° (orizzontale x verticale)	10.7° x 8°	15° x 11°
Ingrandimento ottico	2.5x	1.8x
Zoom digitale massimo	4x	
Incrementi di zoom	A incrementi di 0.5x da 1.0x - 4.0x	
<b>Sensore</b>		
Risoluzione sensore	384 x 288 px	
Pixel pitch del sensore	17 µm	
Frequenza fotogrammi	50 Hz	
<b>Display</b>		
Risoluzione dello schermo	1280 x 960 px	
Tipo di schermo	LCOS	
<b>Elettronica</b>		
Interfacce	USB: ricarica + trasferimento dati WLAN: trasferimento dati	
Batteria	Ioni di litio	
Durata della batteria	10 h	
Alimentazione elettrica esterna	5V/3A, 9V/2A, 12V/1.5A (USB)	
Memoria interna	15 GB	
Funzione video / photo / live streaming	sì	
Frequenza WLAN	2.4 Ghz	
WLAN standard	IEEE 802.11 b/g/n	
Collegamento ad altri dispositivi	ZEISS Hunting app / USB	
<b>In generale</b>		
Grado di protezione in entrata	IP 66 (protezione dalla pioggia forte)	
Intervallo di temperatura d'esercizio	da -10 °C a +40 °C (+14 °F / +104 °F)	
Lunghezza x larghezza x altezza	193 mm x 60 mm x 65 mm	187 mm x 60 mm x 65 mm
Peso	450 g	410 g
N. ordine	527010	527011

Riserva di modifiche nelle esecuzioni e nel volume della fornitura nell'ambito dell'ulteriore sviluppo tecnico.

# CONCENTRARSI SULL'ESSENZIALE.

## Vantaggi



Sensore



Display



Qualità ottica

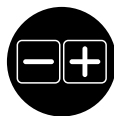

Zoom digitale



Gestione dell'energia



Connettività

## Visori termici ZEISS

\*Ricaricabile tramite power bank

### ZEISS DTI 3/25

384 x 288 px  
17 micron

1280  
x  
960 px  
HD LCOS

La perfetta combinazione di ingrandimento e riconoscimento dei dettagli  
Funzione ContrastBoost



Regolazione fine graduale dello zoom da  
**1,0 x - 4,0 x**  
Ingrandimento a incrementi di 0,5x

Batteria ricaricabile con un massimo di 10 ore di autonomia\*

Modalità stand-by

Funzione auto off

Wi-Fi

Gestire e condividere foto/video

### ZEISS DTI 3/35

384 x 288 px  
17 micron

1280  
x  
960 px  
HD LCOS

La perfetta combinazione di ingrandimento e riconoscimento dei dettagli  
Funzione ContrastBoost



Regolazione fine graduale dello zoom da  
**1,0 x - 4,0 x**  
Ingrandimento a incrementi di 0,5x

Batteria ricaricabile con un massimo di 10 ore di autonomia\*

Modalità stand-by

Funzione auto off

Wi-Fi

Gestire e condividere foto/video

### ZEISS DTI 6/20

640 x 480 px  
12 micron

1024  
x  
768 px  
HD AMOLED

ZEISS Smart Image Processing Pro (ZSIP Pro) per riconoscere perfettamente i dettagli  
Lenti al germanio di alta qualità



Concetto DynamicZoom con ingrandimento  
**1,0 x - 10,0 x**

Batteria sostituibile con un massimo di 6,5 ore di autonomia\*

Stand-by touchless

Funzione auto off

Wi-Fi e Bluetooth

Gestire e condividere foto/video

Programmabile e personalizzabile tramite app (cinque profili)

### ZEISS DTI 6/40

640 x 480 px  
12 micron

1024  
x  
768 px  
HD AMOLED

ZEISS Smart Image Processing Pro (ZSIP Pro) per riconoscere perfettamente i dettagli  
Lenti al germanio di alta qualità



Concetto DynamicZoom con ingrandimento  
**1,0 x - 10,0 x**

Batteria sostituibile con un massimo di 6,5 ore di autonomia\*

Stand-by touchless

Funzione auto off

Wi-Fi e Bluetooth

Gestire e condividere foto/video

Programmabile e personalizzabile tramite app (cinque profili)

## Visore termico clip-on ZEISS

### ZEISS DTC 3/25

384 x 288 px  
12 micron

1024  
x  
768 px  
AMOLED

Lenti al germanio di alta qualità  
Funzione ContrastBoost

No zoom digitale, si può utilizzare l'ingrandimento del cannocchiale da mira

Batteria ricaricabile con un massimo di 10 ore di autonomia\*

Modalità di stand-by attivata dal sensore angolare

Wi-Fi e Bluetooth

Assistente digitale all'azzeramento

Programmabile e personalizzabile tramite app (quattro profili)

### ZEISS DTC 3/38

384 x 288 px  
12 micron

1024  
x  
768 px  
AMOLED

Lenti al germanio di alta qualità  
Funzione ContrastBoost

No zoom digitale, si può utilizzare l'ingrandimento del cannocchiale da mira

Batteria ricaricabile con un massimo di 10 ore di autonomia\*

Modalità di stand-by attivata dal sensore angolare

Wi-Fi e Bluetooth

Assistente digitale all'azzeramento

Programmabile e personalizzabile tramite app (quattro profili)

Usò principale



Appostamento/  
bosco



Battuta/  
bosco



Appostamento/  
campo



Battuta/  
campo



Ingrandimento  
ottico



Campo visivo  
(100m)



Raggio



DTI 3/25

1,8x

26 m

880 m



DTI 3/35

2,5x

19 m

1,235 m



DTI 6/20

1,5x

38 m

1.000 m



DTI 6/40

3,0x

19 m

2.000 m



DTC 3/25

1,0x

18,4 m

1.300 m



DTC 3/38

1,0x

12,3 m

1.950 m

Unisciti alla **ZEISS Hunting Community**.

Seguici sul web:



facebook.com/ZEISSHunting



zeiss.com/hunting/blog



youtube.com/user/zeissportsoptics



ZEISShunting\_EU



### Assistenza clienti

Carl Zeiss Sports Optics GmbH – Assistenza clienti  
Gloelstraße 3–5, 35576 Wetzlar  
Telefono +49 800 934 7733 | Fax +49 6441 483 69  
consumerproducts@zeiss.com

### Carl Zeiss AG

Divisione Consumer Products  
Carl-Zeiss-Straße 22  
73447 Oberkochen

[www.zeiss.com/hunting](http://www.zeiss.com/hunting)

